

IP-COM

快速安装指南

千兆云管理PoE交换机系列

G3310P-8-150W / G3318P-16-250W / G3326P-24-410W

* 本指南仅用于指导设备安装、连线及登录,文中若无特殊说明,产品图示以G3326P-24-410W为例。更多设置请查阅相应产品的使用说明书。

包装清单

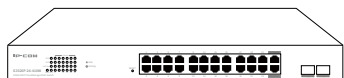

交换机 ×1



电源线 ×1

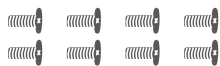

螺钉 (KM3*8mm) ×8



L型支架 ×2



脚垫 ×4



用户手册 ×1

1 设备安装

准备安装工具及材料

- 安装到19英寸标准机柜:防静电手环(或手套)、螺丝刀、螺钉
- 安装到墙面:防静电手环(或手套)、记号笔、冲击钻、橡胶锤、螺丝刀、水平尺、梯子、螺钉(PA5*25.0mm-头径10.0mm)、膨胀螺管(M5*40.0mm)
- 安装到桌面:防静电手环(或手套)

安装设备

安装到19英寸标准机柜

- ① 检查机架的接地与平稳性。
- ② 用包装配套的螺钉将两个L型支架分别固定在交换机的两侧。
- ③ 将交换机放置于机架内适当位置,用螺钉(需自备)将L型支架固定在机架两端的导槽上,确保交换机平稳地安装在机架上。

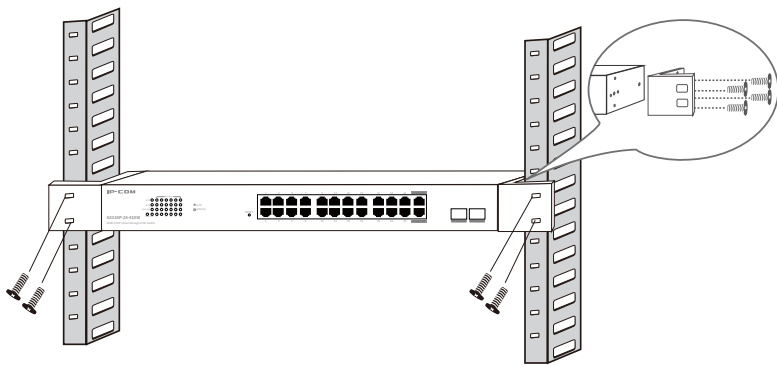

安装到墙面

⚠ 注意

- 仅适宜安装在混凝土或不易燃的墙面上。
- 请勿将散热孔朝下，否则会有安全隐患。

- ① 使用包装配套的螺钉将两个L型支架(旋转90°)固定到交换机的两侧。
- ② 将交换机RJ45端口朝上水平贴于选定的墙上,用记号笔标记好支架螺钉孔的位置,然后用冲击钻在标记位置钻孔,再将膨胀螺管(需自备,规格:M5*40.0mm)打入墙上的钻孔中。
- ③ 将交换机RJ45端口朝上,然后用螺丝刀将已穿过交换机L型支架的螺钉(需自备,规格:PA5*25.0mm-头径10.0mm)拧入膨胀螺管,确保将交换机稳固地安装到墙面。

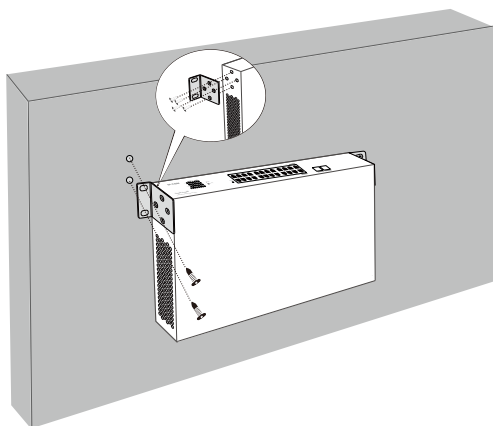

安装到桌面

将脚垫粘贴在机壳底面四角对应的凹槽中,然后将交换机正面朝上放置于足够大并且干净平稳的桌面上。

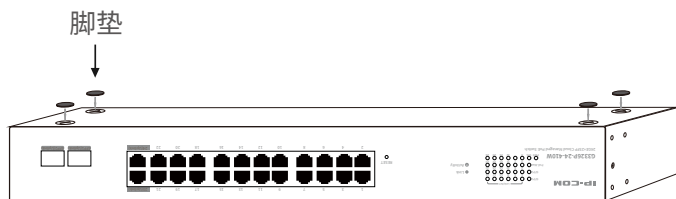

2 设备连接

本系列交换机的典型组网图如下。

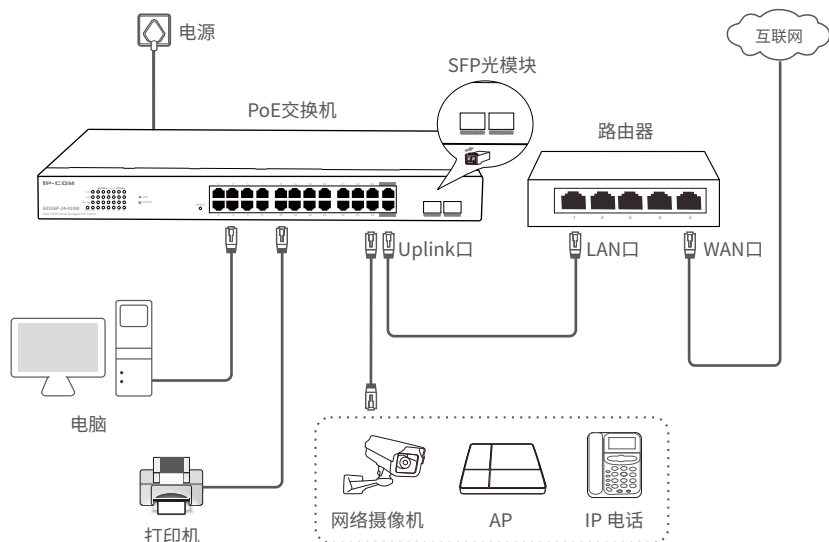

⚠ 注意

- 交换机支持端口自动翻转 (Auto MDI/MDIX), 用网线连接交换机与对端以太网设备时, 使用直连线或交叉线均可。
- G3318P-16-250W和G3310P-8-150W的SFP口为独立SFP口; G3326P-24-410W的SFP1口和23口复用, SFP2口和24口复用, 且SFP口优先级更高。

请根据以下表格检查设备连接是否正确。

指示灯	说明
SFP1、SFP2、Link/Act	长亮:端口已连接,当前没有数据传输。 闪烁:端口已连接,当前正在传输数据。 熄灭:端口未连接或连接异常。
PoE-Max	长亮:PoE总输出功率达到整机最大供电功率。 熄灭:PoE总输出功率未达到整机最大供电功率。
PWR	长亮:交换机通电正常。 熄灭:交换机未通电或通电异常。
SYS	闪烁:系统工作正常。 长亮:系统工作异常。 熄灭:系统正在启动或工作异常。

3 登录Web管理界面

- 1.使用网线将电脑连接到交换机的1~24 (G3318P-16-250W为1~16口, G3310P-8-150W为1~8口)任一接口。

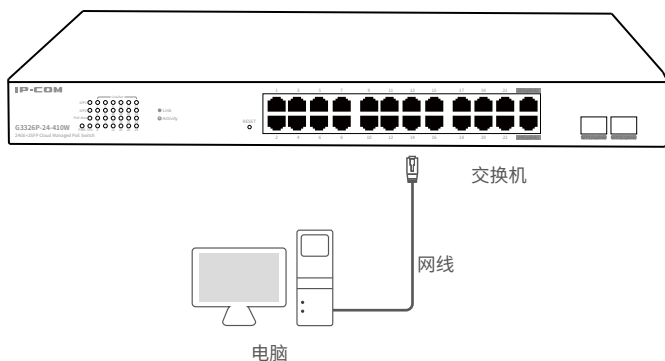

- 2.设置电脑的以太网(或本地连接) IP地址,使其与交换机的IP地址在同一网段。交换机的默认IP地址为10.16.16.168,因此电脑的IP地址可设为10.16.16.X (X为2~254除开168,且未被局域网中其他设备占用),子网掩码为255.255.255.0。

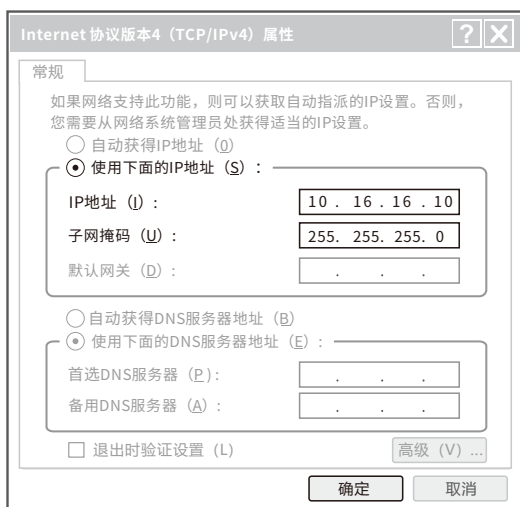

3. 打开电脑上的浏览器 (以Chrome为例), 访问交换机的管理IP地址 (默认为10.16.16.168), 进入其管理页面。

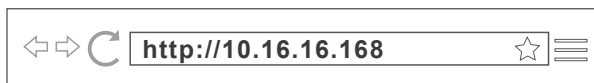

4. 输入登录用户名和密码 (默认都为admin), 点击**登录**。

A login form for IP-COM. At the top, the text "IP-COM" is displayed in a large, bold, black font. Below this, there are two input fields. The first field has a person icon on the left and the text "用户名" (Username) on the right. The second field has a padlock icon on the left and the text "密码" (Password) on the right. Below these fields is a dark grey button with the white text "登录" (Login).

 **提示:**

- 若未出现上述页面, 请参考[常见问题解答的问1](#)解决。
- 为确保网络安全, 登录后请及时更改登录用户名与密码。

成功登录到交换机的Web管理页面, 您可以开始配置交换机。

4 IP-COM IMS云平台管理

本系列交换机支持IMS云管理功能，您可以通过IP-COM IMS云平台来远程管理交换机。

提示：

- 设置IMS云管理功能之前，请确保交换机已成功联网。
- 通过IP-COM IMS云平台Web管理页面和IP-COM IMS App管理均可，下文以通过IMS云平台Web管理页面设置为例。

1. 登录IP-COM IMS云平台，获取云平台唯一码。

- 1) 在已联网的电脑上，打开浏览器，访问<https://ims.ip-com.com.cn>，登录到IP-COM IMS云平台管理页面。
- 2) 点击IP-COM IMS云平台管理页面右上角的个人头像，选择**云平台唯一码**。
- 3) 点击**复制**将云平台唯一码复制下来。

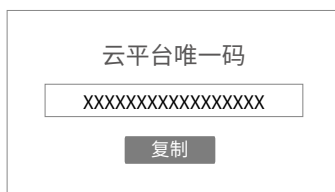

2. 开启交换机的IMS云管理功能。

- 1) 参照**3 登录Web管理界面**节内容，登录到交换机的Web管理页面。
- 2) 点击**设备管理 > IMS云管理**。
- 3) 开启**IMS云管理**功能，将之前复制的**云平台唯一码**粘贴在此处，然后开启**设备信息上报**，点击**应用**。



3. 登录IP-COM IMS云平台, 将交换机添加到项目。

- 1) 打开浏览器, 访问<https://ims.ip-com.com.cn>, 登录到IP-COM IMS云平台管理页面。
- 2) 点击IP-COM IMS云平台管理页面右上角的个人头像, 选择**设备加入提醒**。
- 3) 找到本交换机并将其加入具体项目。

完成。您可以在IP-COM IMS云平台上对交换机进行管理和维护了。

PoE供电说明

交换机PoE端口支持优先级机制。当受电设备的总功耗超过交换机整机最大PoE供电功率时，交换机将按优先级顺序（端口号越小，优先级越高）切断最低优先级端口的供电，直到受电设备的总功耗恢复到交换机整机最大PoE供电功率以内。

以下是相关规格参数说明。

产品型号	G3310P-8-150W	G3318P-16-250W	G3326P-24-410W
PoE供电标准	IEEE 802.3af、IEEE 802.3at		
PoE供电线芯	8芯供电(1 2 4 5为+, 3 6 7 8为-)		
PoE端口	1~8	1~16	1~24
端口最大供电功率	30W		
整机最大供电功率	130W	230W	370W

常见问题解答

1. 无法登录到交换机的Web管理页面, 怎么办?

请尝试使用以下方法解决:

- 确认交换机已通电(PWR灯长亮)。
- 确认电脑与交换机网线连接正常。
- 确认电脑的以太网(或本地连接) IP地址已设置为10.16.16.X(X为2~254除开168, 且未被其它设备占用)。
- 清除浏览器的缓存, 或更换浏览器, 并确认浏览器的连接方式为永不拨号连接。
- 关闭电脑的防火墙或更换一台电脑。
- 确认网络中没有其他设备的IP地址也为10.16.16.168。
- 若经过上述操作仍无法登录, 请将交换机**恢复出厂设置**后重新尝试, 具体操作如下:
在SYS灯闪烁状态下, 用针状物按住RESET按钮约7秒, 待所有指示灯长亮时松开。
当SYS灯重新闪烁时, 交换机恢复出厂设置完成。

2. 登录Web管理界面时忘记了交换机用户名和密码, 怎么办?

请尝试使用默认用户名和密码(均为admin)进行登录; 如果登录失败, 请先将交换机**恢复出厂设置**, 然后再使用默认用户名和密码进行登录。

安全注意事项

- 电源插座应安装在设备附近并应易于触及。
- 此为A级产品,在生活环境中,该产品可能会造成无线电干扰。在这种情况下,可能需要用户对干扰采取切实可行的措施。
- 设备的PoE输出端口不符合LPS要求,使用该PoE输出供电的设备需要满足防火防护外壳的要求。
- 工作温度:0°C~45°C;工作湿度:(10~90)%RH,无凝结。
- 安装过程中,需佩戴防静电手环或防静电手套,且交换机应保持断电状态。
- 使用包装配套的电源线给交换机供电。
- 确保输入电压在交换机标明的输入电压范围内。
- 确保交换机散热孔通风良好。
- 请勿打开交换机的机壳。
- 保持使用环境空气清洁,交换机需要定期除尘。
- 清洁交换机前,请切断电源。请勿使用任何液体擦洗交换机。
- 交换机需远离电力线、电灯、电网。
- 不要在交换机上放置其他重物。
- 交换机应正确进行防雷安装,具体请参考《防雷安装手册》。

深圳市和为顺网络技术有限公司

地址：深圳市南山区西丽中山园路1001号TCL高新科技园E3栋1层A单元101房

网址：www.ip-com.com.cn

技术支持邮箱：ip-com@ip-com.com.cn

技术支持热线：400-665-0066

服务时间：周一至周日 上午9:00~12:00 下午13:30~18:00（节假日除外）

版权所有©2021深圳市和为顺网络技术有限公司。保留一切权利。

由于产品版本升级或其它原因，本文档内容会不定期更新。文中所有信息仅作为使用指导，不构成任何形式的担保。